

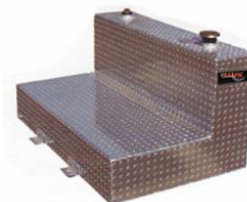

# Tool Box

## Aluminum Transfer Tank



Parts: 210101, 210501, 210751, 210851, 211101



REMOVE CONTENTS FROM BOX. VERIFY ALL PARTS ARE PRESENT.



READ INSTRUCTIONS CAREFULLY BEFORE STARTING INSTALLATION.

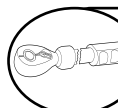

DO NOT OVER TORQUE. STANDARD OPERATING LOAD FOR TIGHTEN BODY MOUNT NUTS & BOLTS VARIES FROM 45 TO 65 FOOT POUND.



30-60 min

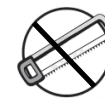

Cutting Not Required



Drilling Required



support@trailfx.com



1 866 638 4870



Limited One Year Warranty

**WARNING: Make sure transfer tank and pump are grounded to avoid static charge. Static build-up can result in explosion.**

AVERTISSEMENT: Assurez-vous que le réservoir de transfert et la pompe sont mis à la terre pour prévenir l'accumulation d'électricité statique. L'accumulation d'électricité statique peut causer une explosion.

**ADVERTENCIA: Asegúrese de que el tanque de transferencia y la bomba están conectados a tierra para evitar la carga de electricidad estática. La acumulación de electricidad estática puede producir una explosión.**

WARNINGS / LIMITATIONS	AVERTISSEMENTS/LIMITATIONS	ADVERTENCIAS / LIMITACIONES
<ul style="list-style-type: none"> <li>Read all instructions carefully before use.</li> <li>Do not pressurize tank over 3 PSIG.</li> <li>Tank to be lifted only when empty.</li> <li>Tank is not intended to be used commercially or for Interstate commerce. Private use only.</li> <li>Tank must not be connected to the vehicles fuel System as an auxiliary fuel tank.</li> <li>Tank does not meet the code of federal regulations title 49 [chapter III 9393.65.393.67] and chapter V (571.301)].</li> <li>Do not cut or weld on tank under any circumstances.</li> <li>Tank must use a fuel filter in pump system.</li> <li>Must use an automatic shut-off nozzle with tank.</li> <li>Tank must be securely bolted to truck bed.</li> <li>Tank is intended to be used for combustible fuels only.</li> <li>Tank does not meet D.O.T. regulations for flammable fuels.</li> <li>Tank must be vented at all times for fuel expansion and to prevent vacuum formation during fuel removal.</li> <li>Leaking fuel system is a fire and explosion hazard – inspect system at least annually.</li> </ul>	<ul style="list-style-type: none"> <li>Lisez attentivement toutes les instructions avant l'utilisation.</li> <li>Ne pas pressuriser le réservoir à une pression supérieure à 3 lb/po<sup>2</sup>.</li> <li>Le réservoir doit être soulevé seulement lorsqu'il est vide.</li> <li>Le réservoir n'est pas destiné à un usage commercial ou au commerce entre États. Pour un usage privé seulement. Utilisation à des fins privées seulement.</li> <li>Le réservoir ne doit pas être raccordé au système de carburant d'un véhicule pour servir de réservoir de carburant d'appoint.</li> <li>Le réservoir n'est pas conforme au code de réglementation fédérale numéro 49 [chapitre III 9393.65.393.67] et chapitre V (571.301)].</li> <li>Ne pas couper ou souder sur le réservoir en aucun cas</li> <li>Le système de pompage du réservoir doit utiliser un filtre pour carburant</li> <li>Le réservoir doit être muni d'une buse à obturateur automatique</li> <li>Le réservoir doit être boulonné solidement à la caisse de la camionnette.</li> <li>Le réservoir est destiné aux carburants combustibles seulement.</li> <li>Le réservoir n'est pas conforme à la réglementation du D.O.T. en ce qui concerne les carburants inflammables.</li> <li>Le réservoir doit être ventilé en tout temps en raison de l'expansion du carburant et afin de prévenir la dépression pendant l'écoulement du carburant.</li> <li>Un système de carburant qui fuit constitue un risque d'incendie et d'explosion; vérifiez le système au moins une fois l'an.</li> </ul>	<ul style="list-style-type: none"> <li>Lea atentamente todas las instrucciones antes de utilizarlo.</li> <li>No presurice el tanque a más de 3 PSIG.</li> <li>El tanque sólo se debe levantar cuando esté vacío.</li> <li>El tanque no está diseñado para su uso comercial o para comercio interestatal. Sólo para uso particular.</li> <li>El tanque no debe ser conectado al sistema de combustible del vehículo como tanque auxiliar.</li> <li>El tanque no cumple con el código de regulaciones federales número 49 [capítulo III 9393.65.393.67] y capítulo V (571.301)].</li> <li>No corte ni suelde el tanque bajo ninguna circunstancia.</li> <li>El tanque debe emplear un filtro de combustible en el sistema de bombeo.</li> <li>Deberá utilizar una boquilla automática de cierre con el tanque.</li> <li>El tanque se debe atornillar de forma segura a una caja de camioneta.</li> <li>El tanque sólo está destinado para su uso con carburantes combustibles.</li> <li>El tanque no cumple con las regulaciones del D.O.T. (Departamento de Transporte de los Estados Unidos) para combustibles inflamables.</li> <li>El tanque debe estar ventilado en todo momento para permitir la expansión del combustible y evitar que se forme un vacío durante la eliminación del combustible.</li> <li>La pérdida de combustible genera riesgos de incendio y de explosión; inspeccione el sistema al menos una vez al año.</li> </ul>

HOISTING TRANSFER TANK	LEVAGE D'UN RÉSERVOIR DE TRANSFERT	IZAJE DEL TANQUE DE TRANSFERENCIA
<ul style="list-style-type: none"> <li>• <b>Make sure all liquid is removed from transfer tank before hoisting.</b></li> <li>• <b>Use all hoisting hooks when lifting for safety and control of tank.</b></li> </ul>	<ul style="list-style-type: none"> <li>• Assurez-vous que tout le liquide a été retiré du réservoir de transfert avant le levage.</li> <li>• Utilisez tous les crochets de levage pour plus de sécurité et pour maîtriser le réservoir.</li> </ul>	<ul style="list-style-type: none"> <li>• <i>Asegúrese de que todo el líquido se ha eliminado del tanque de transferencia antes de izarlo.</i></li> <li>• <i>Utilice todos los ganchos de izaje para levantar el tanque y garantizar su control y seguridad.</i></li> </ul>

## PARTS INCLUDED / PIÈCES INCLUSES / PIEZAS INCLUIDAS

- ❖ **combo tank shown as reference**
- ❖ **réservoir combo illustré comme référence**
- ❖ **El tanque combo se muestra como referencia**

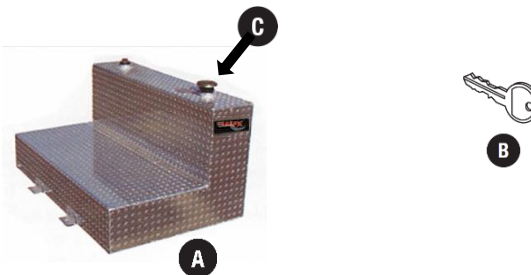

## PARTS LIST:

Part pièce parte	description description descripcion	qty. qté cant.
A	<b>Aluminum transfer tank /</b> réservoir de transfert en aluminium / <b>tanque de transferencia de aluminio</b>	1
B	<b>Key (combo tank only) /</b> clé (réservoir combo seulement) / <b>llave (sólo en el tanque combo)</b>	2
C	<b>Filler neck and cap /</b> goulotte de remplissage et bouchon / <b>cuello de llenado y tapa</b>	1
D	<b>3/8" drain plug /</b> bouchon de vidange 3/8 po / <b>tapón de drenaje de 3/8"</b>	1

## TOOLS REQUIRED / OUTILLAGE REQUIS / HERRAMIENTAS NECESARIAS

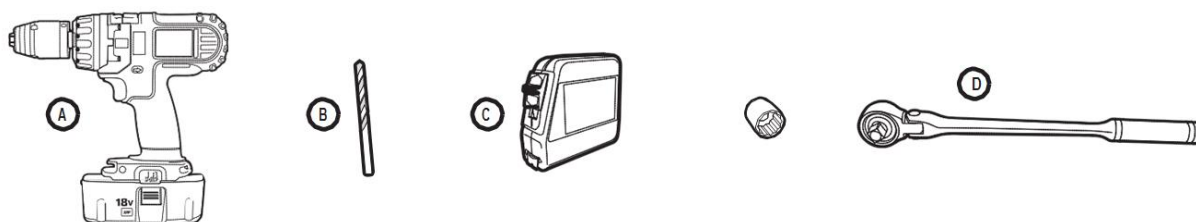

Part pièce parte	description description descripcion	qty. qté cant.
A	Drill / perceuse / taladro	1
B	3/8" drill bit / mèche 3/8" / broca de 7,94 mm (3/8")	1
C	Tape measure / ruban à mesurer / cinta métrica	1
D	Socket wrench / clé à douilles / llave de cubo	1

**WARNING:** Before drilling into your truck bed, check under your vehicle to ensure the drill location does not puncture, cut or obstruct any brake or fuel fluid lines, electrical wires, fuel tanks, etc. Mounting bolts should be installed from the underside to help prevent any damage underneath your vehicle.

**AVERTISSEMENT:** Avant de percer votre plate-forme, vérifiez sous le véhicule pour vous assurer que l'emplacement où les trous seront percés ne percera pas, ne coupera pas ou ne fera pas obstacle à des conduites de frein ou de carburant, à des fils électriques, à des réservoirs à carburant, etc. Les boulons de fixation doivent être installés à partir du dessous pour éviter que des dommages soient causés sous votre véhicule.

**ADVERTENCIA:** Antes de perforar la caja de su camioneta, controle debajo del vehículo para asegurarse de que la mecha no perforará, cortará o afectará frenos o líneas de fluido de frenos, cables eléctricos, tanque de combustible, etc. Los pernos de fijación deben ser instalados desde abajo para evitar causar daños debajo de su vehículo.

## INSTALLATION PROCEDURE:

### 1. PLACE TANK IN TRUCK BED SITUATED ON LEVEL GROUND

DÉPOSEZ LE RÉSERVOIR SUR LA PLATE-FORME DE LA CAMIONNETTE STATIONNÉE SUR UNE SURFACE DE NIVEAU.

COLOQUE EL TANQUE EN LA CAJA DE LA CAMIONETA UBICADA SOBRE TERRENO NIVELADO.

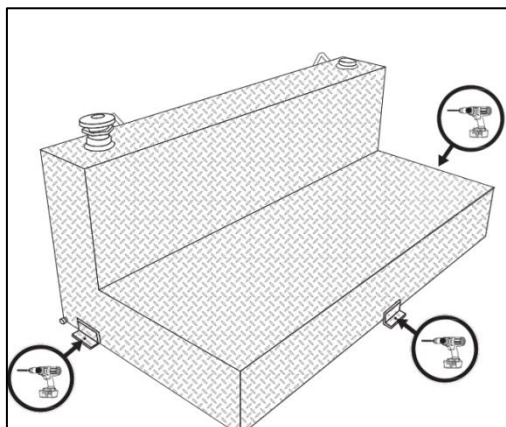

**Push tank up to truck cab and center side-to-side. Make sure tank is fully supported by truck bed floor.**

Soulevez le réservoir vers la cabine de la camionnette et placez-le au centre de la caisse. Assurez-vous que le réservoir repose sur le plancher de la caisse de la camionnette.

**Empuje el tanque hasta la cabina de la camioneta y céntrelo de lado-a-lado. Asegúrese de que el tanque está sujeto totalmente por el piso de la caja de la camioneta.**

**Use pre-drilled mounting brackets as a guide for marking holes in truck bed floor.**

Utilisez les supports de montage déjà percés comme guide pour le marquage des trous sur le plancher de la caisse de la camionnette.

**Utilice soportes de montaje pre-perforados para marcar la posición de los orificios en el piso de la caja de la camioneta.**

**Remove tank for access to marked holes on truck bed floor.**

Enlevez le réservoir pour avoir accès aux trous marqués sur le plancher de la caisse de la camionnette.

**Quite el tanque para acceder a los orificios marcados en el piso de la caja de la camioneta.**

**Drill 3/8" holes in marked locations on the truck bed floor.**

Percez des trous de 3/8 po sur les marques sur le plancher de la plate-forme.

**Perfore orificios de 3/8" en los puntos marcados en el piso de la caja de la camioneta.**

**2. PLACE TANK IN TRUCK BED SITUATED ON LEVEL GROUND**

DÉPOSEZ LE RÉSERVOIR SUR LA PLATE-FORME DE LA CAMIONNETTE STATIONNÉE SUR UNE SURFACE DE NIVEAU.

COLOQUE EL TANQUE EN LA CAJA DE LA CAMIONETA UBICADA SOBRE TERRENO NIVELADO.

**black line is tank tab**

ligne noire représente la languette du réservoir  
la línea negra es la lengüeta del tanque

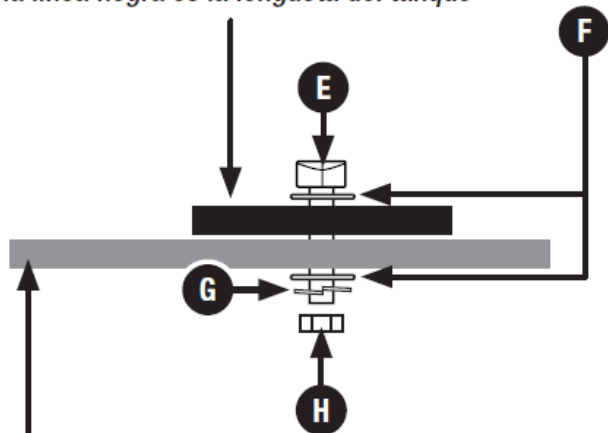

**grey line is truck bed**

ligne grise représente la plate-forme de la camionnette  
la línea gris es la caja de la camioneta

Place tank (A) in the back of the truck bed and align holes with mounting brackets. If any holes fall between ribs on truck bed floor, spacers will be required between floor and mounting bracket for proper installation.

Placez le réservoir (A) à l'arrière de la caisse de la camionnette et alignez les trous avec les supports de montage. Si des trous tombent dans les rainures du plancher, des entretoises sont nécessaires entre le plancher et les supports de montage pour une installation adéquate.

*Coloque el tanque (A) en la parte trasera de la caja de la camioneta y alinee los orificios con los soportes de montaje. Si cualquier orificio está ubicado entre las costillas del piso de la caja de la camioneta, para efectuar la instalación correctamente será necesario colocar espaciadores entre el piso y el soporte de montaje.*

Securely attach mounting brackets with hex bolt (E), flat washer (F) x2, lock washer (G) and nut (H).

Fixez solidement les supports de montage à l'aide de boulons hexagonaux (E), de rondelles plates (F) x2, de rondelles Grower (G) et d'écrous hexagonaux (H).

*Fije de forma segura los soportes de montaje con los pernos (E), la arandela plana (F) x 2, la arandela de cierre (G) y la tuerca (H).*

Attach filler neck and cap.

Fixez la goulotte de remplissage et le capuchon.

*Fije el cuello de llenado y la tapa.*

MANUFACTURER GUIDELINES	CONSIGNES DU FABRICANT	GUÍA DEL FABRICANTE
<ul style="list-style-type: none"> <li>• When using this product, the user must understand the precautions. The points listed below will assist you in using this product and will encourage safety. Please review the instructions and warranty carefully. Assembly and installation are the end user's responsibility and beyond the manufacturer's control. Damage to your vehicle, cargo, or to any person or property is excluded.</li> <li>• Consult your vehicle's owner's manual or Manufacturer for capacity ratings.</li> <li>• Do not use this product for purposes other than those for which they were designed.</li> <li>• For safety to vehicles and products, obey all posted speed limits and traffic cautions. Adapt speed to road conditions.</li> <li>• Make sure all knobs, bolts, screws, straps, and locks are firmly attached, tightened and locked before every trip. Knobs, bolts, screws, straps, and locks must be periodically retightened and inspected for signs of wear, corrosion, and fatigue.</li> <li>• If mounting any electrical system or lighting to your product ensures it is properly grounded to the frame of the vehicle and Never grounded to any component of the product.</li> <li>• When using stainless steel bolts we suggest lubricating with common petroleum jelly or a Never-Seize type of lubricant to prevent potential seizing.</li> <li>• For quality fits and safety, use only the recommended part or accessory as recommended by your retailer. Do not assume this product will fit; always check with your retailer or manufacturer when obtaining a new vehicle.</li> <li>• Consult with your dealer if you have any questions regarding the operations and limits of this product.</li> <li>• Review all instructions and warranty information carefully.</li> <li>• Failure to follow these guidelines or the product's Instructions will void the warranty.</li> </ul>	<p>L'utilisateur doit comprendre les consignes associées à l'utilisation du produit. Les points énumérés ci-dessous vous aideront à utiliser ce produit et favoriseront la sécurité. Veuillez lire attentivement les instructions et les renseignements relatifs à la garantie. L'utilisateur est responsable de l'assemblage et de l'installation et ceux-ci sont indépendants de la volonté du fabricant. Vous êtes responsable des dommages au véhicule ou au chargement, ainsi que de toute blessure ou dommage matériel.</p> <ul style="list-style-type: none"> <li>• Consultez le manuel du propriétaire de votre véhicule ou le manuel du fabricant pour connaître les limites de capacité.</li> <li>• N'utilisez pas ce produit à des fins pour lesquelles il n'est pas conçu.</li> <li>• Pour la sécurité du véhicule et celle des produits, respectez les limites de vitesse et la signalisation routière. Adaptez votre vitesse à l'état de la route.</li> <li>• Avant de prendre la route, assurez-vous que tous les boutons, boulons, vis, courroies et serrures sont solidement fixés, serrés et verrouillés. Les boutons, les boulons, les vis, les courroies et les serrures doivent être examinés périodiquement afin de déceler tout signe d'usure, de corrosion et de fatigue.</li> <li>• Si vous installez un système électrique ou de l'éclairage sur votre produit assurez-vous qu'il est convenablement mis à la terre sur le châssis du véhicule et qu'il n'est jamais mis à la terre sur une composante d'un produit.</li> <li>• Lorsque vous utilisez les boulons en acier inoxydable, nous vous suggérons de les lubrifier avec de la gelée de pétrole domestique ou un lubrifiant de type antigrippant pour éviter un grippage potentiel.</li> <li>• N'utilisez que des pièces ou des accessoires recommandés par le détaillant, pour assurer la qualité de l'assemblage et la sécurité. Ne supposez pas que ce produit conviendra; vérifiez toujours auprès du détaillant ou du fabricant lorsque vous vous procurez un nouveau véhicule.</li> <li>• Consultez le détaillant si vous avez des questions concernant le fonctionnement et les limites de ce produit.</li> <li>• La garantie sera nulle et non avenue en cas de non-respect de ces consignes et des instructions du produit.</li> </ul>	<ul style="list-style-type: none"> <li>• <i>Cuando utilice este producto, el usuario debe comprender las precauciones. Los puntos indicados a continuación lo ayudarán a utilizar este producto en forma segura. Lea atentamente estas instrucciones y la información de la garantía. El armado y montaje son responsabilidad del usuario, fuera del control del fabricante. Se excluye la responsabilidad de daños que pudieren sufrir sus vehículos, carga, personas o propiedades.</i></li> <li>• <i>Consulte el manual del propietario o del fabricante de su vehículo para conocer los límites de carga.</i></li> <li>• <i>No utilice este producto para otros propósitos que no sean los correspondientes a su diseño.</i></li> <li>• <i>Por la seguridad de su vehículo y de los productos, respite todos los límites de velocidad y las señales de tránsito. Adapte su velocidad a las condiciones del camino.</i></li> <li>• <i>Controle que las perillas, pernos, tornillos, abrazaderas y trabas estén firmemente montadas, ajustadas y trabadas antes de cada viaje. Se debe inspeccionar periódicamente las perillas, pernos, tornillos, abrazaderas y trabas en búsqueda de signos de desgaste, corrosión y fatiga.</i></li> <li>• <i>En caso de montar cualquier tipo de sistema eléctrico o de iluminación en su producto, controlar que esté correctamente puesto a puesta a masa en el chasis del vehículo, nunca a componente alguno de los productos.</i></li> <li>• <i>Cuando se utilicen pernos de acero inoxidable de, sugerimos lubricarlos con aceite mineral común o lubricantes sintéticos para evitar potenciales atascamientos.</i></li> <li>• <i>Para conseguir un excelente ajuste y seguridad, utilice únicamente las piezas o accesorios recomendados por su vendedor. No suponga que este producto se ajustará correctamente; consulte siempre a su vendedor o fabricante al equipar un nuevo vehículo.</i></li> <li>• <i>Consulte a su vendedor si tiene dudas sobre el uso y los límites de este producto.</i></li> <li>• <i>En caso que no se sigan estas indicaciones o las instrucciones del producto, la garantía quedará anulada.</i></li> </ul>

MANUFACTURER GUIDELINES	CONSIGNES DU FABRICANT	GUÍA DEL FABRICANTE
<p>The manufacturer warrants that the products it sells are free from defects in materials and workmanship under normal use and service for a period of one year from the date of purchase to the original purchaser. This Warranty does not cover defects or damage arising from improper installation, inadequate maintenance, improper storage, shipping and handling, ordinary wear and tear, misuse, abuse, accident, unauthorized service, or use with or on unauthorized products or parts, or use for any other purpose than that which is herein stated. The only liability of this company hereunder in tort and contract, under this warranty shall be limited to the repair or replacement of any product or component part which shall prove defective to the original purchaser. Secure toolbox and chestbox only with provided or approved fasteners. Do not operate vehicle with unsecured toolbox or chestbox.</p> <p>The manufacturer will not pay cost of repair performed other than in accordance with this warranty.</p> <p>Notice of a product believed to be defective as covered by this warranty should be directed to the original seller and should include the purchaser's name and address, original or copy of the receipt or invoice, the warranty label with code located in the inside of the lid of the box, and a brief description of the defect. Upon receipt of such notice the original seller will inspect the product and will proceed with the guidelines set forth by his supplier. There are no express warranties except as listed above. The foregoing warranty is in lieu of any and all warranties, expressed or implied. All implied warranties including, but not limited to, the warranty of merchantability and fitness for a particular purpose, are hereby excluded. United Welding Services, Inc. shall not be liable for incidental or consequential damages resulting from use of its products, or arising out of any breach of this warranty.</p> <p>The foregoing limitations and exclusions are intended to be effective to the maximum extent permitted by law.</p>	<p>Le fabricant garantit que les produits qu'elle vend sont exempts de défauts de matériaux et de fabrication pour une utilisation et un fonctionnement normaux pendant une période d'un an à compter de la date du premier achat. La présente garantie ne couvre pas les défauts ou les dommages découlant d'une mauvaise installation, d'un entretien, d'un entreposage, d'une expédition et d'une manutention inappropriés, de l'usure normale et de déchirure, d'une mauvaise utilisation, de l'abus, d'accident, d'utilisation non autorisée ou d'une utilisation avec ou sur des pièces ou des produits non autorisés ou à toute autre fin que celles indiquées aux présentes. En vertu de la présente garantie, la responsabilité civile et ontractuelle de UWS est limitée à la réparation ou au remplacement de tout produit ou composant vendu au premier acheteur qui sera jugé défectueux. Fixez les boîtes à outils et les coffres à l'aide des éléments de fixation fournis et approuvés seulement. Ne conduisez pas le véhicule lorsqu'une boîte à outils ou un coffre n'est pas fixé.</p> <p>Le fabricant paiera uniquement les coûts de réparation effectués conformément à la présente garantie. L'acheteur doit informer par écrit le vendeur original de tout produit défectueux couvert par la présente garantie en indiquant son nom et son adresse, accompagné de l'original ou d'une copie du reçu de caisse ou de la facture, de l'étiquette de garantie avec le code situé à l'intérieur du couvercle de la boîte, ainsi qu'une brève description de la défectuosité. À la réception de cet avis, le vendeur original inspectera le produit et suivra les directives qui lui ont été données par son fournisseur. Aucune garantie expresse n'est fournie à l'exception de ce qui est indiqué ci-dessus. La présente garantie remplace toute autre garantie, tant les garanties formelles que les garanties implicites. Toute garantie implicite incluant, mais sans y être limitée, la garantie de qualité marchande et 'adaptation à un usage particulier est exclue par les présentes. United Welding Services inc. ne sera pas tenue responsable des dommages consécutifs ou indirects découlant de l'utilisation de l'un de ses produits ou d'une violation de la présente garantie.</p> <p>Les limitations et les exclusions qui précèdent seront appliquées dans toute la mesure permise par la loi.</p>	<p><i>El fabricante garantiza que el producto que vende está libre de defectos materiales o de fabricación bajo condiciones normales de uso y servicio por un período de un año a partir de la fecha de compra del comprador original. Esta garantía no cubre defectos ni daños causados por una instalación incorrecta, mantenimiento incorrecto, almacenamiento incorrecto, transporte y manipulación, desgaste natural, uso incorrecto, abuso, accidentes, reparaciones no autorizadas o empleo con piezas o productos no autorizados, ni por el empleo para otros propósitos que no estén aquí mencionados. La única responsabilidad contractual o extracontractual de esta empresa en relación con esta garantía se limita a la reparación de cualquier producto o pieza component que se compruebe como defectuosa y sólo para el comprador original. Fije las cajas y baúles de herramientas únicamente con los herrajes provistos o aprobados. No utilice el vehículo con las cajas o baúles de herramientas sin fijar.</i></p> <p><i>El fabricante no abonará reparaciones fuera de las realizadas de conformidad con esta garantía.</i></p> <p><i>La notificación de que se considera que un producto tiene defectos cubiertos por la garantía debe ser enviada al vendedor original y debe incluir el nombre y dirección del comprador, el recibo o factura original o su copia, la etiqueta de garantía con el código ubicado dentro de la tapa del baúl, y una breve descripción del defecto. Al recibir tal aviso, el vendedor original inspeccionará el producto y procederá de acuerdo con los lineamientos establecidos por este proveedor. No existe garantía alguna fuera de la aquí indicada. Esta garantía sustituye cualquier otra garantía, tácita o explícita. Por medio de la presente garantía se excluye toda otra garantía implícita, incluyendo, entre otras, la de comerciabilidad y de adecuación para un propósito en particular. United Welding Services, Inc., no será considerado responsable de ningún daño fortuito o emergente resultante del uso de sus productos o de violaciones de esta garantía.</i></p> <p><i>Estas limitaciones y exclusiones tienen la máxima validez hasta donde lo autoriza la ley.</i></p>

**PRODUCT CARE**

- Periodically check the product to ensure all fasteners are tight and components are intact.
- Regular waxing is recommended to protect the finish of the product.
- **Use ONLY Non-Abrasive automotive wax.** Use of any soap, polish or wax that contains an abrasive is detrimental and can scratch the finish leading to corrosion.
- Aluminum polish may be used to polish small scratches and scuffs for **Stainless Steel finish.**
- Mild soap may be used to clean the product for both **Stainless Steel and Black finish.**

**FAQ's****1. Hardware's are not of correct size.**

*In GMC / Chevrolet truck model 2006 & up, customer needs to reuse the factory body bolts to install the bracket. If your vehicle is not GMC / Chevrolet 2006 & up, please ensure that holes are not partially covered with any plastic grommet or rust? If it is, please remove the plastic grommet & rust from the thread holes & re-try the installation.*

**2. Mounting Bracket are not getting Installed properly.**

*In some cases Illustration images shown in Installation manual may not be the exactly same as per actual vehicle images ,also if Driver / Passenger side mounting brackets are very identical in the design, suggest referring Parts Identification guide to avoid fitment issue.*

**3. Products are thumping / rattling after installation.**

*Please ensure that all required mounting brackets / hardware's are installed & tighten correctly. Suggest using white lithium / regular grease between the metal to metal contact surfaces.*

**4. Side Bar is not aligning with vehicle / Step Pads are not aligning with vehicle doors.**

*Side bar may be interchanged or mounting brackets are not installed at the correct position in the vehicle. Please refer Parts identification guide.*

**5. Missing / Excess Hardware.**

*Recheck hardware count as per the part list.*

**6. Product not installing properly.**

*Ensure make model year, cab length and bed size of your vehicle is listed in the application. All installation steps are followed correctly.*

Check out these other TrailFX Products!!

www.TrailFX.com



**SIDE BARS**



**ROCKER GUARD**



**BED RAILS**



**RUNNING BOARDS**

Keystone Automotive Operations Inc. (KAO) warrants this product to be free of defects in material and workmanship at the time of purchase by the original retail consumer. KAO disclaims any other warranties, express or implied, including the warranty of fitness for a particular purpose or an intended use. If the product is found to be defective, KAO may replace or repair the product at our option, when the product is returned prepaid, with proof of purchase. Alteration to, improper installation, or misuse of this product voids the warranty. KAO's liability is limited to repair or replacement of products found to be defective, and specifically excludes liability for any incidental or consequential loss or damage.